



HANDBOK

ROYAL FÖNSTERSYSTEM





Tack,

för att du har beställt Royal fönstersystem.

Royal aluminiumsystem är ett gediget och modernt fönstersystem. Designen är tidlös och materialet underhållsfritt.

För att det slutgiltiga resultatet skall bli till din belåtenhet och hålla i många år framöver rekommenderas det att du som kund läser igenom denna broschyr.

Innehållsförteckning

Produkthantering.....	2
Montering.....	3
Monteringsanvisning.....	4
Fönsterbleck.....	6
Montering av olika detaljer.....	6
Justering.....	9
Skötsel/underhåll.....	15
Garantier.....	18

Produkthantering

Transport

T Fönster transporterar dina fönster i täckta fordon, stående på pallar, och produkten är noga emballerad för att dina fönster och dörrar ska skyddas mot smuts och fukt. Fönsterna är placerade så att de kan plockas ned ett åt gången utan risk för att övriga fönster ska falla.

Mottagande av produkt

Följesedel kommer medfölja varan, när produkten överlämnats till kund ska denne göra en avstämning mot följesedeln samt kontrollera eventuella transportskador och brister i leveransomfattningen. Rapportera omgående transportskador till transportören/chauffören och notera felet på fraktsedeln. T Fönster AB tar inget ansvar för transportskador som inte direkt rapporterats.

När du fått dina varor

Demontera fönstren från pallen och kontrollera alla fönster och glas. Lagra fönstren stående på ett stabilt underlag. Eventuella fel som inte kunnat ses vid mottagandet måste rapporteras till T Fönster AB inom 4 dagar, genom en skriftlig felanmälan: <https://www.kronfonster.se/foretaget/felanmalan/>.

Transportlist/transportsäkring

Under transport av fönster och dörrar används i vissa fall transportlist under karmen. Listen är fyrkantig i formen, oftast tillverkad i plastmaterial och sitter skruvad mot produkten och används som ett extra skydd. Innan montering ska transportlisten demonteras från fönstret/dörren.

Lagring inomhus

I första hand skall fönster/fönsterpaket lagras inomhus, skyddade mot nederbörd. Lagring sker stående på kant, ej liggande.

Observera att:

- Lokalen ska vara väl ventilerad.
- Luftfuktigheten ska hållas konstant låg.
- Produkten skall placeras på högkant på plant underlag.
- Tänk på att lagra dina fönster säkert för att minska stöldrisker.

Lagring utomhus

Om fönstren lagras utomhus skall detta ske endast tillfälligt under kort tid.

Observera att:

- Lagring skall ske under tak t ex i kallförråd, garage eller liknande.
- Lokalen ska vara väl ventilerad och god luftning anordnas under och mellan fönstren.
- Endast i undantagsfall kan lagring ske under presenning, som då väl skall täcka fönsterpartiets översida och sidor och förankras så att nederbörd ej kan tränga in. OBS! Se till att presenningen inte ligger i direkt anslutning mot glaset, utan att luft ska kunna cirkulera.
- Fönstren placeras på högkant på ett plant underlag.
- Utrymmet under presenningen skall vara väl ventilerat.
- Beslag m.m. som levereras separat skall förvaras inomhus.

- Tänk på att lagra dina produkter säkert för att minska stöldrisker.

Montering

Monteringsanvisningarna som du läser är anpassade till Kronfönster Royal fönstersystem. Dessa är utformade efter fackmässiga råd och anvisningar.

Det finns olika tillvägagångssätt att montera Aluminium-fönster, de kan skilja sig beroende på vilka utgångslägen det finns för montaget. Den som utför installationen är även ansvarig för att produkten installeras på ett fackmannamässigt sätt.

Till din hjälp vid montering

Ett bra förarbete och relevant utrustning är en god förutsättning till ett bra slutresultat. Vi rekommenderar följande verktyg och infästningsmaterial för bästa monteringsresultat:

- Hammare
- Skruvdragare/skruvmejsel med bits för torx
- Borrmaskin
- Vattenpass/långpass
- Tumstock
- Vid större fönsterpartier bör man ha lyfthjälp

Typ och antal infästningsmaterial av nedanstående är beroende av fönsterstorlek och vägg material:

- Nivåregleringskloss
- Skruv för infästning
- Viktfördelningsbricka

Att tänka på innan montering

Undersök fönstret som skall monteras innan insättning och var noga med vad som är in resp. utsida, samt vad som är upp och vad som är ner på fönstret. Dräneringshålen ska vara på utsidan och nedåt.

Fönsterhålet är öppningen där fönstret skall monteras i ytterväggen. Utforma fönsterhålet så att karmen kan fästas i grundligt material. Måttsätt förhållandet mellan karmens yttermått och fönsterhålet så att en bredd på 15-20 mm erhålls, detta är tillräckligt för fixering, drevning och tätning. Produktens verkliga mått är det som specificeras i din orderbekräftelse. Det är viktigt att man innan själva monteringen har en bra arbetsplats/yta, avlägsna material som kan skada eller på något sätt försvåra arbetet. För att säkra att karmen inte trillar ut så bör man fästa tvärgående säkerhetsbitar på utsidan av fönsterhålet.

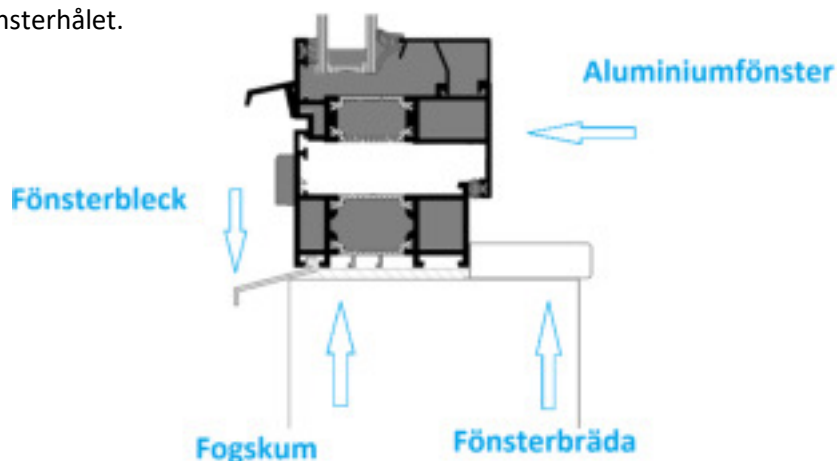

Monteringsanvisning

Vid montering av karm är det av största vikt att karmen monteras till 100 % i lod- och vågrät vinkel, detta görs med fördel med kilar runt fönstret. Kilarnas placering är där fönstrets vikt är som störst.

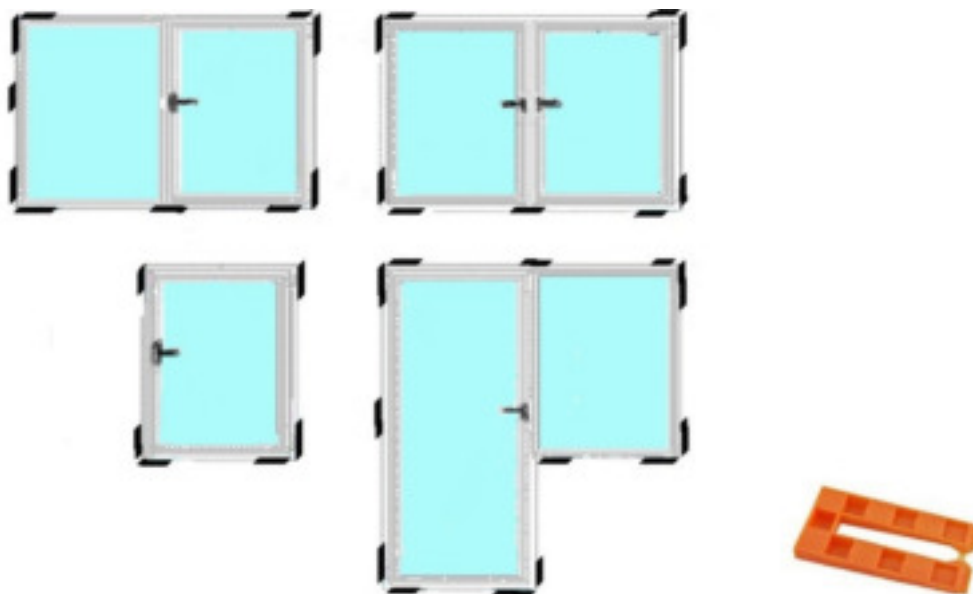

Fönsterbågen är möjlig att ta bort vid montering av karmen, utan fönsterbåge är det betydligt lättare att hantera än hela fönstret. För att ta bort bågen från karmen tar du bort sprinten som bilderna nedan visar. Sprinten lossas med tvåhandsfattning genom att de fjädrande delarna i gångjärnets över- och underkant trycks in samtidigt som sprinten förs neråt. **Knacka ut den försiktigt.**

I vissa fall har sprinten en säkerhetspär i toppen som först måste frigöras för att sprinten ska kunna lossas. Rotera handtaget så att fönstret är öppet och lyft av den från det nedre gångjärnets tapp.



Infästning av karmen

Kan ske med monteringsbleck samt fogskum

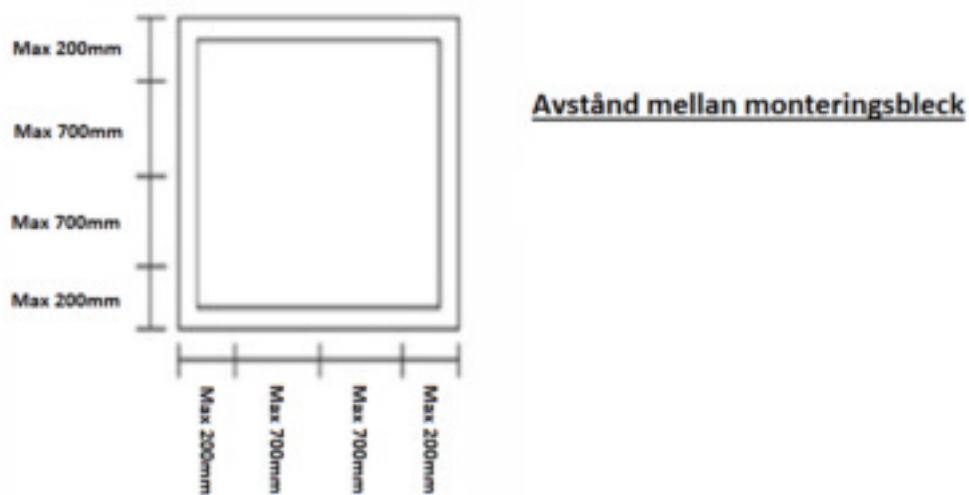

Monteringsblecken vrids in i det bredaste spåret på karmens sida, alternativt knackas in om blecket är försett med en tandad fäst del. Monteringsblecket fästs sedan med passande skruv i väggen. Vilken typ av skruv beror på väggens material. På bilden nedan visas ett monteringsbleck som sitter monterad.

Innan karmen är fixerad är det viktigt att man kontrollerar att det är samma avstånd mellan karmens sidor uppe, nere och i mitten. Även de diagonala avstånden i karmen bör kontrolleras (höger uppe/vänster nere och tvärtom) så att de är samma.

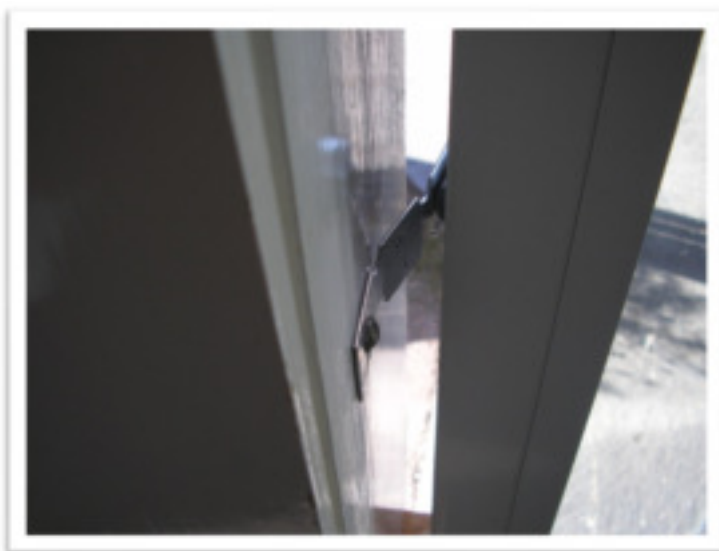

Fogskum

Läs anvisningarna till fogskummet, det kan vara olika från olika fabrikat. Det är viktigt att man alltid sörjer för god ventilation. Undvik att andas in ångorna från fogskummet. När karmen sitter rakt skummas den för att stabilisera och isolera. Du kan med fördel prova skumma på en yta för att få känsla om skummets expansiva beteende innan du monterar dina fönster.

Du kan också använda en duschflaska för att spraya på skummet för att det ska härda snabbare. Fogskum expanderar kraftigt, det kan också vara en risk att karmen bågnar om du skummar för mycket. Skumma därför försiktigt och upprepa processen om det inte är tillräckligt, detta kan du göra flera gånger.

Kopplingslist

Det finns speciella typer av kopplingsprofiler som är anpassade för aluminiumsystem. Profilerna skruvas ihop i de flesta fall, detta varierar från fall till fall och framgår i orderspecifikation.

Fönsterbleck

Fönsterblecken monteras under fönsterkarmen i det spår som löper längs med hela karmen. Blecken ska vara bockade enligt bild nedan för att sedan fästas i det fördjupade spåret. Blecken ska fästas så att bakfall av vatten förhindras från att krypa in i väggen.

Felaktig montering av fönsterbleck kan i sämsta fall leda till vattenskador i vägg, har ni ingen vana av detta sen tidigare bör ni kontakta fackman.

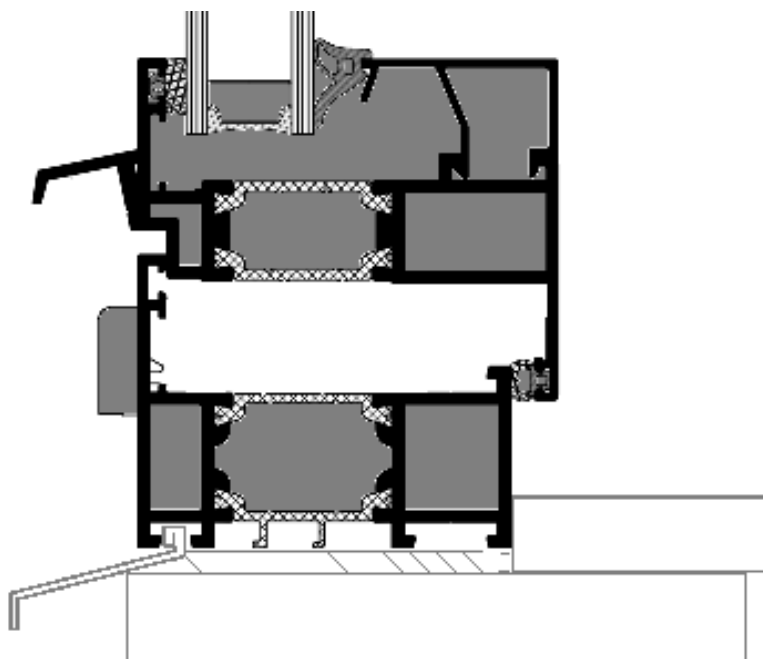

Montering av olika detaljer

Täckåpa

Täckåpor skall sitta i dräneringshålen som finns på utsidan av karmunderstyckets framkant. Tryck in kåpan som bilden visar.



Kåpor beslag

Plastkåpor som täcker beslagen är där för att skydda beslagen och ge ett mer stilrent utseende på fönstret.



Montering av handtag

Vid montering av handtag skall handtaget vara placerat neråt, håll i handtaget och vrid till öppet läge. Öppna fönstret och montera handtaget med hjälp av medföljande skruv. Rosettens skylt som döljer skruvarna går att vrida för att komma åt att skruva. Detta gör man enklast genom att fatta skylten i över och underkant och dra den mot sig försiktigt och samtidigt vrida mot- eller medsols.



Justering

Kontinentalhängning (dreh-kipp) är standard på våra inåtgående Aluminiumfönster (några fönster kan på grund av dimension eller vikt vara hängda endast i sidan eller underkant). Vid montering krävs också justering av fönsterbågen för att fönstret ska vara enkelt att öppna/stänga och sluta riktigt tätt.

Underhållsinstruktion för beslag

Fönstret är utrustat med tvåvägsbeslag (dreh-kipp – sido- och bottenhängt). Hög materialkvalitet och välutvecklad produktionsteknik borgar för en lång livslängd och felfri funktion samt komfortabel användning av fönstret. Beslagets delar ska kontrolleras regelbundet avseende infästningens säkerhet och slitage. Vid behov ska infästningsskruvarna efterdrags. Vid skada på beslaget ska funktionsodugliga delar bytas ut. Beslaget ska skyddas mot nedsmutsning och övermålnings. Minst en gång om året ska beslaget smörjas på alla punkter som på ritningen markerats med  underhållsolja. Underhålls- och rengöringsåtgärder får inte skada beslagets rostskyddsbeläggning. Montage- och reparationsarbeten, dvs. justering av fönster (och i synnerhet justering av hörngången och skenor), byte av förbrukade eller skadade beslag samt upphängning och uttagning av bågen ur karmen ska utföras av utbildad personal.

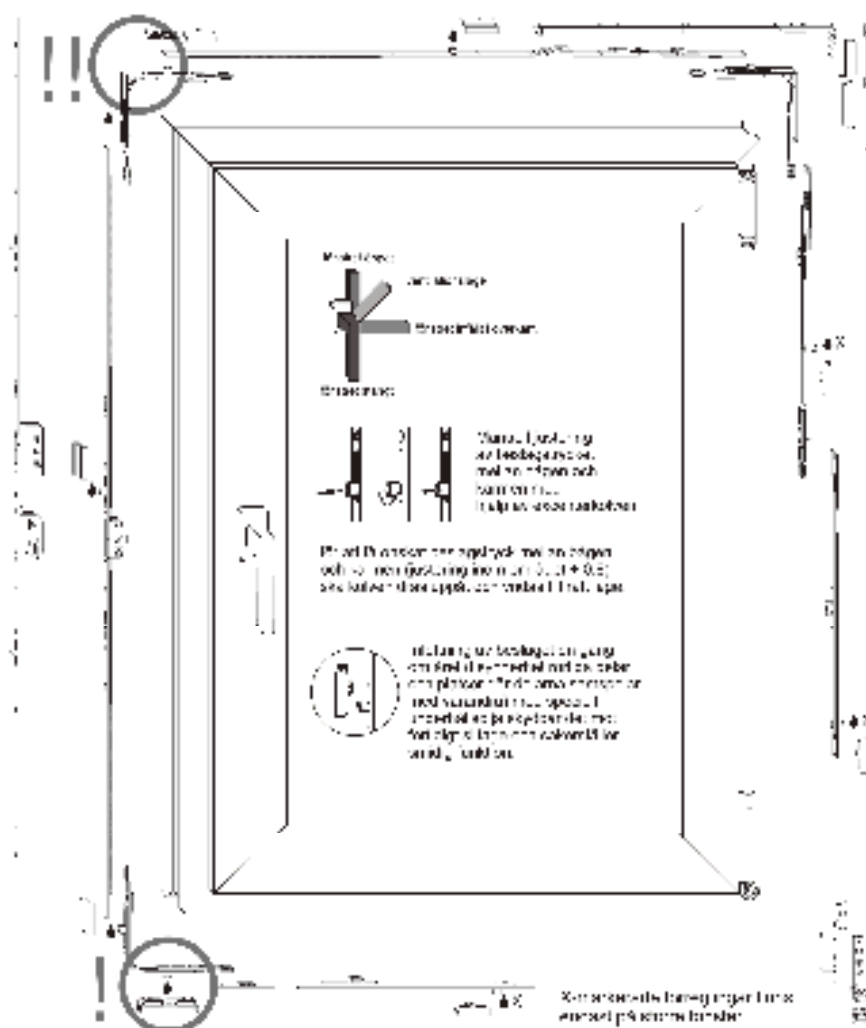

Justering av bågens position

På det övre gångjärnet i bågens ovankant justeras bågens position i sidled. Detta görs med insexnyckel, se bild nedan.

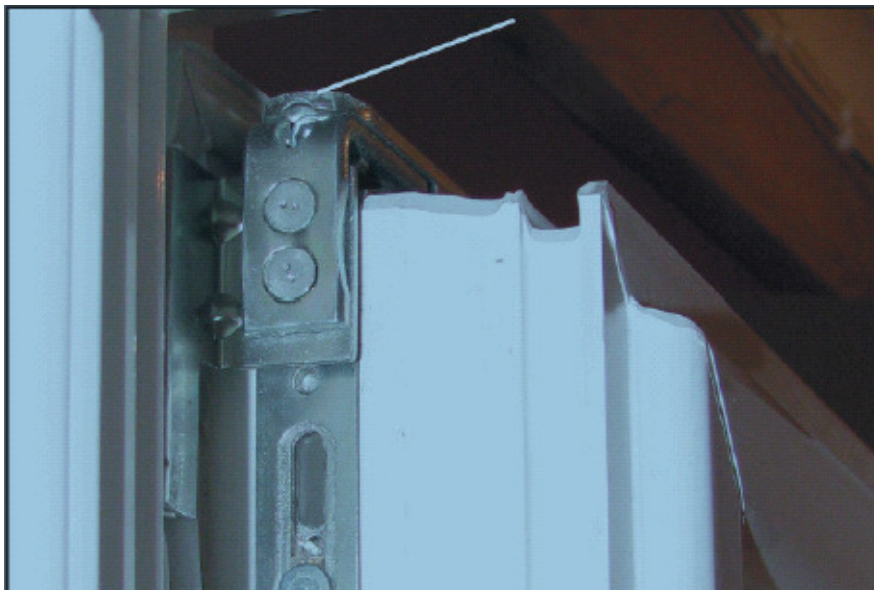

På det undre gångjärnet i bågens underkant justeras bågens position i sidled. Detta görs med insexnyckel, se bild nedan.



Här kan du också justera hela bågen i höjdlid med insexnyckel.

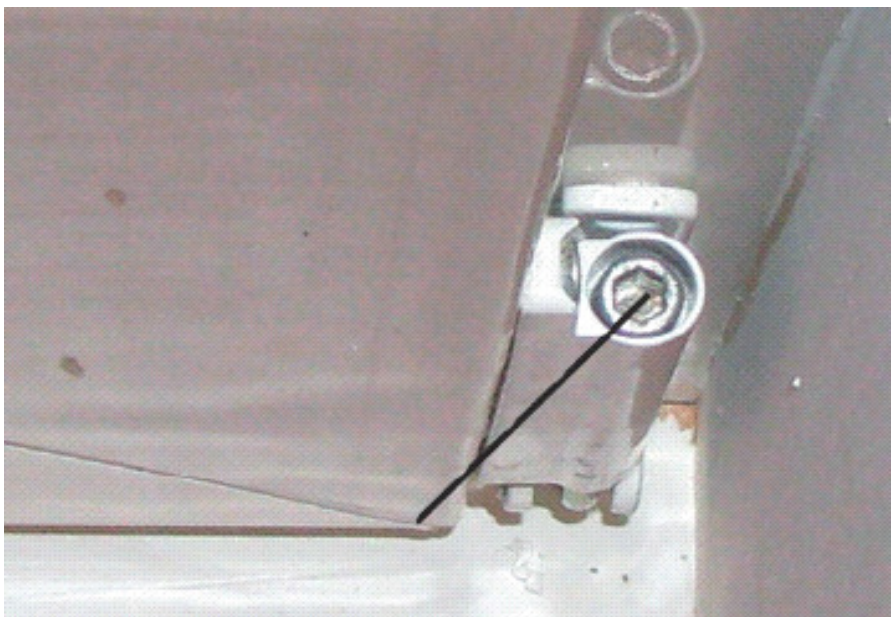

Justering av anslaget

Justering av anslaget mellan karm och båge görs genom att försiktigt dra ut och vrida på den låstapp som sitter i fönsterbågen, se bild nedan. Alternativt att tappens justeras med fast nyckel eller skiftnyckel (bild till höger). Tappen är oval. Vridning åt höger, blå pil ger ett ökat tryck mot karm. Vridning åt vänster, röd pil ger ett minskat tryck mot karmen.

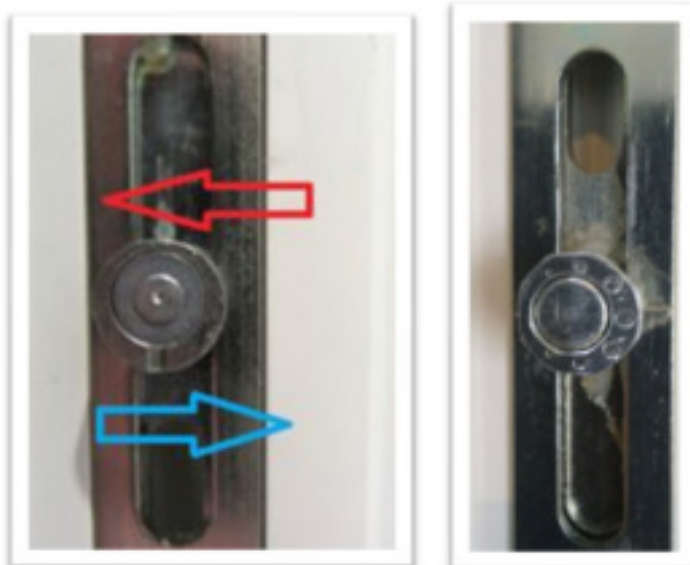

Justering av dolda gångjärn

Beslag bågöverstycke

Bågen kan höjas eller sänkas genom att vrida på skruven på beslaget i bågens överstycke. Toleransen ligger mellan $-1,5/+2,5\text{mm}$.

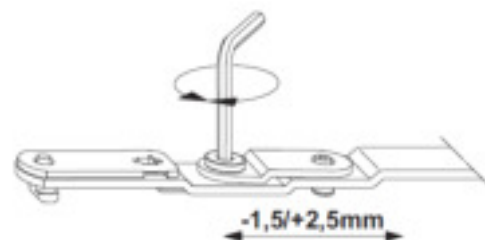

Hörngångjärn fönster upp till 100kg

Justering av bågens position i höjded (+ 3mm/-2mm) samt justering Av bågens position i sidled (+2mm).

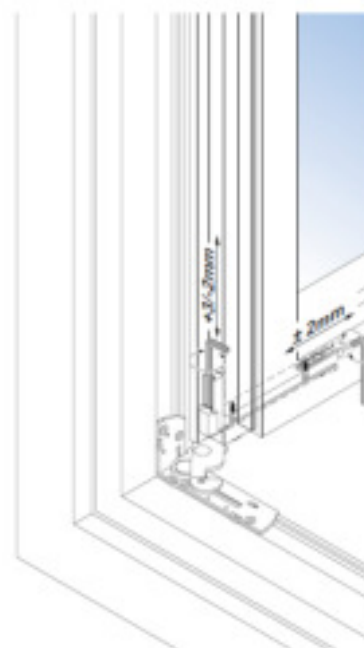

Gångjärn fönster över 100kg

Justering av bågens position i höjded (+ 3mm/-2mm) samt justering
Av bågens position i sidled (+2mm).

OBS: Bågens regleringskruv måste först avlägsnas (se nedan).

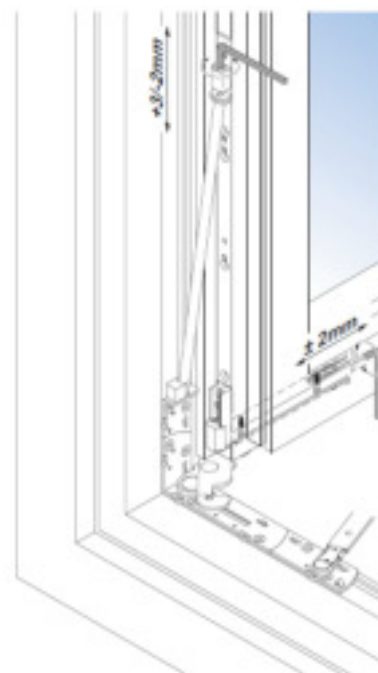

Öppningsanvisning

Det finns fyra olika lägen på fönstret. Stängt, vädringsläge, mikroventilation, öppningsläge.

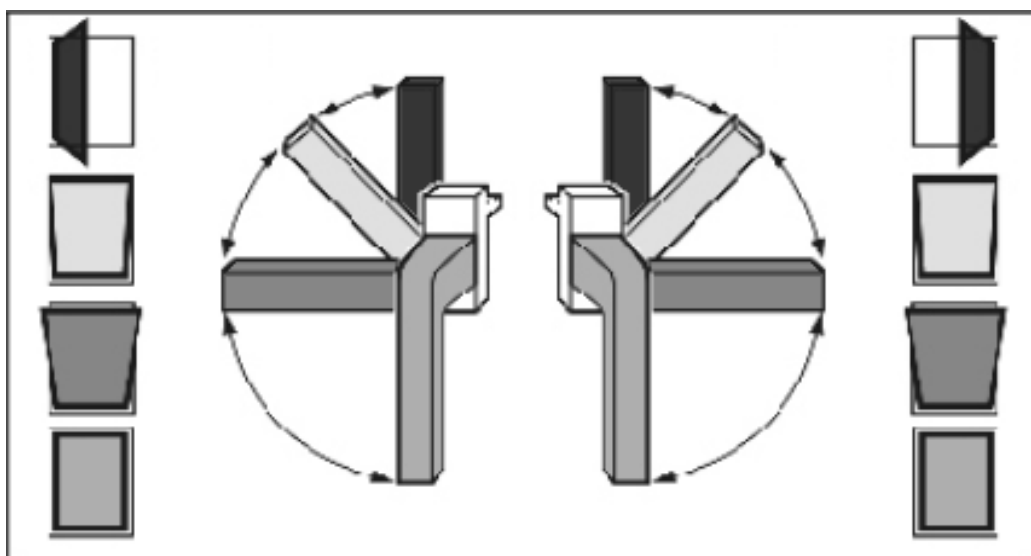

Skötsel/underhåll

För att investeringen i dina fönster och dörrar skall vara i tillfredställande skick skall justering, rengöring och skötsel utföras regelbundet och enligt anvisningar nedan.

Rengöring av glasruta

För ett bra resultat vid rengöring av glasrutor är det att rekommendera dessa redskap: hink, två stycken mjuka luddfria trasor, fönsterskrapa av god kvalitet gärna med gummibladd samt några droppar diskmedel och ljummet vatten. Använd lite T- röd eller spolarvätska i vattnet när det är minusgrader ute. Undvik att putsa fönster i direkt solsken då detta medför ett sämre resultat.

Steg 1: Låt trasan vara riktigt blöt vid första påstrykningen för att få bort den grövsta smutsen, detta för att undvika repor på rutan, upprepa om glaset är hårt nedsmutsat. Glaset har en yta och därför ska man aldrig ta bort föroreningar från rutor med hjälp av frätande-, slip-, och lösningsmedel samt använda sig av hårda eller vassa föremål som kan orsaka repor på fönsterglas.

Steg 2: Torka av högst upp på fönstret med ren, ludd fri trasa. Dra uppifrån och ned och utan att stanna på vägen med fönsterskrapan, torka av skrapan med en torr trasa mellan varje drag.

Steg 3: Torka bort eventuellt kvarvarande vatten i fönsterkanterna med torr, ludd fri trasa. Färdigt!

Rengöring av tätningar

På nya tätningar kan det uppstå små missfärgningar i början. Dessa kan avlägsnas med vatten och vanligt rengöringsmedel. Tätningar får inte rengöras med lösningsmedel!

Rengöring av aluminiumprofil



För rengöring av karm och båge (aluminium) på fönstret kan man använda vanliga rengöringsmedel som används i hushållet i kombination med vatten. Avlägsna aldrig föroreningar med lösnings- eller slipmedel, detta medför att stabiliserings- och ljusskyddsmedel som finns som skydd på ytan förstörs permanent, vilket resulterar i missfärgningar och förstörd yta.

I tabellen nedan visas en översikt på föroreningar och metoder för borttagning.











Föroreningar och borttagning

I tabellen nedan visas en översikt av förekommande föroreningar och metoder för rengöring.

Förklaring till symbolerna.

Blöt först med vatten, sedan ta bort med hjälp av en fjädrande spackelkniv och torka upp	
Torka upp med trasa	

Rengöringsmedel, underhållsmedel eller ren sprit	■					
Tvätta med rengöringsmedel som inte repar ytan	☼					
Polera för hand	✚					
Tvätta med vatten	☼					
Typ av föroreningar			■	☼	☼	✚
Aluminium				☼		
Tjära					☼	✚
Blyertspenna					☼	
Vattenlöslig målarfärg						
Tuschpenna				☼		✚
Organiska fetter				☼	☼	
Oorganiska fetter				☼	☼	
Gips			■			
Gummi				☼		
Eldningsolja					☼	
Bets			■			✚
Träimpregnerings medel					☼	✚
Kalkbruk			■			
Kitt					☼	
Lim					☼	✚
Linkitt						
Kulspetspenna			■			
Nitrolack						✚
Oljekrita					☼	
Oljelack					☼	✚

Rost					
sot					
Kåda					
Skrivkrita					
Vax (Golvpasta)					
Stearinljus					
Vaxkrita					
Cementbruk					

Kondensbildning

På mycket välisolerade fönster och dörrar kan man få kondens på yttersidan av glaset, detta sker då oftast under höstmånaderna då luftfuktigheten är hög. Utvändig kondensbildning är ett naturligt fenomen som beror på att väldigt lite värme passar genom glaskassetten och därför inte värmer upp det yttre glaset. Kondens på fönstrets utsida påverkar inte funktionen på fönstret eller karmen negativt.

Återvinning

Uttjänat fönster/dörrar

Inom varje kommun finns det olika regelverk hur återvinningen sker, dessa kommunala regler kan man läsa om på din kommuns hemsida.

Emballeringen

De olika emballeringsmaterialen sorteras utifrån dess komponenter och efter de kommunala rekommendationerna som finns inom din kommun. Kontakta din kommun om du är osäker i återvinningshanteringen.

Garantier

Royal Garantibevis

- **Beslag:** 10 år gångjärn, spanjolett
- **Glaskassett:** 10 år mot kondens mellan glasen och funktion
- **Ytbehandling:** 10 år gäller för standardvita produkter.

Garantin gäller under förutsättning att fönstret är fackmannamässigt installerat samt att löpande underhåll sköts enligt anvisningar i denna folder.

Välkommen att kontakta oss med dina frågor.

Kronfönster

- en del av T fönster AB -

Huvudkontor:

Showroom, utställning och försäljning
Sandvägen 2
352 45 Växjö

Mail: info@kronfonster.se

Webbadress: www.kronfonster.se